

# MVE-SV "Вибраторы для вибросит"



В НАЛИЧИИ НА СКЛАДЕ  
2 ГОДА ГАРАНТИИ  
РАЗМЕРЫ 75A0 И  
75D0 ПОЛНОСТЬЮ  
ПОДХОДЯТ ДЛЯ  
ВИБРОСИТ DERRICK®\*



## НЕ ТРЕБУЕТСЯ ПЛАСТИНА ДЛЯ МОНТАЖА

Спроектировано для размещения на виброситах и подающих устройствах без необходимости применения пластин для монтажа



## НАПРАВЛЕННАЯ ВИБРАЦИЯ

Спроектированы для распределения центробежной силы намного ближе к стенкам вибросита, что является основным отличием от вибромоторов, устанавливаемых с пластиной для монтажа



## РЕГУЛИРУЕМЫЕ ДЕБАЛАНСЫ

Представлены со стационарными и с регулируемыми дебалансами

\*Derrick® торговая марка, зарегистрированная на Derrick Corporation, Buffalo, New York. Нет никакой взаимосвязи между Derrick Corporation и OLI.



ВИБРАТОРЫ ДЛЯ  
ШАХТ И РУДНИКОВ,  
НЕФТЕДОБЫЧИ И ГАЗА





# MVE-SV ДЛИННЫЕ ВИБРАТОРЫ



## 4 ПОЛЮСА ANTIDEFLAGRANTE – 1500/1800 rpm

Ex II 2G: Temp. Class T4  
Class I Div.1: Temp. Class T4  
Ex II 2D Temp. Class: ● 135 °C

\* Клеммные соединения: Y Высокое напряжение

Рабочий момент (кгсм)	Модель		Вынуждающая сила (кг)		Вес (кг)		ЭЛЕКТРИЧЕСКИЕ ПАРАМЕТРЫ							
			50Hz	60Hz	50Hz	60Hz	Мощность (кВт)		Сила тока		Клеммные соединения	Ia / In (Ampere)		Уплотнение кабеля
			50Hz	60Hz	50Hz	60Hz	50Hz	60Hz	50Hz (400V)	60Hz (460V)		50Hz	60Hz	
279 193	MVE 3500/15D-SV-75A0	MVE 3500/18D-SV-75A0	3.500	3.502	180	170	2,2	2,6	4,3	4,3	Y	6,5	6,5	3/4" NPT 110°C ●
279 193	MVE 3500/15D-SV-75D0	MVE 3500/18D-SV-75D0	3.500	3.502	180	170	2,2	2,6	4,3	4,3	Y	6,5	6,5	3/4" NPT 110°C ●
417 292	MVE 5300/15D-SV-80A0	MVE 5300/18D-SV-80A0	5.240	5.283	211	200	2,6	3,0	5,5	5,2	Y	7,1	7,0	3/4" NPT 110°C ●
620 434	MVE 8000/15D-SV-85A0	MVE 8000/18D-SV-85A0	7.790	7.851	280	260	3,2	3,8	6,3	6,3	Y	7,1	7,0	3/4" NPT 110°C ●

Модель		Чертеж	Размер	РАЗМЕРЫ (mm)																
50Hz	60Hz			C	M	A	A1	B	ØG	Отверст. n°	D	E	F	H	I	L	L1	L2	L3	N
MVE 3500/15D-SV-75A0	MVE 3500/18D-SV-75A0	M	75A0	1.080	179	959	-	229	29	4	285	316	60	137	322	830	-	-	-	279
MVE 3500/15D-SV-75D0	MVE 3500/18D-SV-75D0	M	75D0	1.080	179	959	-	241	20	4	285	316	60	137	322	830	-	-	-	279
MVE 5300/15D-SV-80A0	MVE 5300/18D-SV-80A0	N	80A0	1.116	170	959	-	229	29	4	285	351	48	156	333	844	-	-	-	316
MVE 8000/15D-SV-85A0	MVE 8000/18D-SV-85A0	O	85A0	1.425	/	800	1.280	280	22	8	330	407	57	180	360	714	886	1.193	1.366	345

ПРИМЕЧАНИЕ. Название модели в стандартной серии отличается: буква «D» меняется на «N».

## 4 ПОЛЮСА STANDARD – 1500/1800 rpm



Вибраторы MVE-SV доступны также в стандартной Серии с сертификацией Ex II 3D: Ex II 3D температурный класс: ● 135 °C  
Электрические и габаритные характеристики такие же, как у «взрывозащищенной» серии.



- » II3D Ex tc IIIC Tx IP66
- » Оборудование и защитная система предназначены для использования в потенциально взрывоопасных атмосферах (Зона 22) - Директива 2014/34/UE
- » Соответствует основным требованиям по охране здоровья и безопасности EN 60079-0, EN 60079-31



- » Сертификат соответствия тип "B", соответствует: 2014/35/UE - 2006/42/EC - EN 60034-1
- » Соблюдать UL1446 and CSA 22.2 No 0-10



# ХАРАКТЕРИСТИКИ

Электровибраторы серии SV, аналогично вибраторам стандартной серии с крепежной пластиной, создают вибрацию на установленной машине. Два параллельно установленных вибратора SV необходимы тогда, когда требуются линейные колебания, один – при необходимости круговых колебаний.

SV не нуждается в крепежной пластине, так как данные функции выполняет корпус вибратора.

Модели SV размеров 75A0 и 75D0 полностью взаимозаменяемы с моторами, разработанными для Derrick® Vagli Vibranti. Благодаря гибкости в эксплуатации серия SV может быть использована и в других областях, таких как:

### РУДНИКИ И ШАХТЫ

- Разделение влажных и сухих веществ (например, "Stack Sizer" от Derrick®).
- Просеивание (например, "вибросита повышенной мощности" от Derrick®).

### НЕФТЕДОБЫЧА И ГАЗ

- Системы восстановления плавного бурения (например, "HyperPool" вибросита от Derrick®).

### ПРЕИМУЩЕСТВА OLI SV

- Крепления OLI SV 75A0 и 75D0 полностью идентичны длинным вибраторам от Derrick®
- Высококлассные подшипники
- Длительный срок службы подшипников
- Легкость в регулировке дебалансов
- Смазка на весь срок службы вибратора, не требует дополнительного обслуживания

### ПРЕИМУЩЕСТВА ПРИМЕНЕНИЯ

- Центробежная сила формируется непосредственно на стенках вибросита, улучшая таким образом процесс просеивания и увеличивая срок службы сетки
- На вибромоторах SV возможна регулировка центробежной силы с помощью отверстий, размещенных на регулируемых дебалансах
- Предустановленное напряжение вибратора SV – Звезда – высокое напряжение
- OLI SV может работать при низком напряжении после простого изменения соединения в распределительной коробке со Звезды на Дельту
- По запросу SV могут быть изготовлены с разным напряжением, для использования в различных странах.



SV PA3MEP 75A0



SV PA3MEP 85A0



M

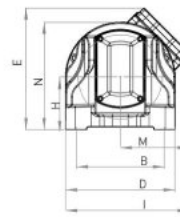
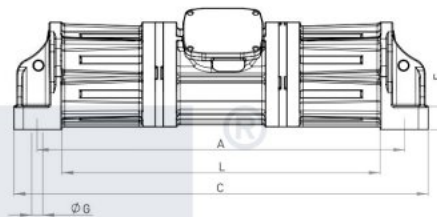

N

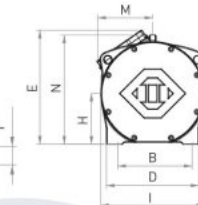
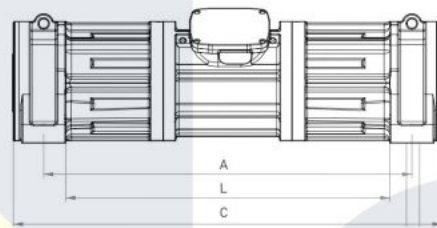

O

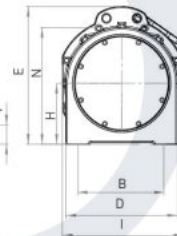
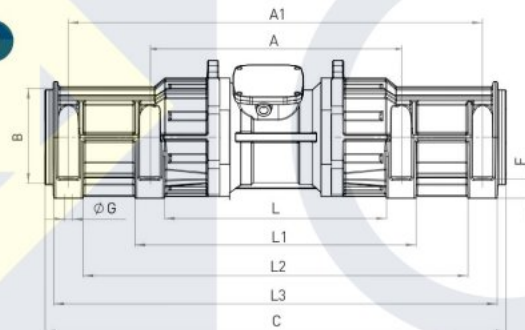

### MVE-SV ВИБРАТОРЫ ДЛЯ ВИБРОСИТ

**ПРИМЕНЕНИЕ** Вибросита, виброгрохота, конвейеры/транспортные ленты и решетки для просеивания для рудников, шахт, переработки и другие сектора

**ПРЕИМУЩЕСТВА** SV работает как часть машины: нет необходимости в крепежной панели. Центробежная сила распределяется непосредственно на стенках вибросита

### ХАРАКТЕРИСТИКИ

**НАПРЯЖЕНИЕ** 220-240/380-415V, 290-300/500-525V (50Hz); 330/575V, 220-277/380-480V, 230/460V (60Hz)

**ОКРУЖАЮЩАЯ ТЕМПЕРАТУРА** -20 °C / +40 °C стандарт, -20 °C / +55 °C по запросу

**СТЕПЕНЬ ЗАЩИТА** IP 66

**ТЕРМИЧЕСКАЯ ЗАЩИТА PTC** Терморезистор PTC до 130 °C включительно

**КЛАСС ИЗОЛЯЦИИ** F

### ОПЦИОНАЛЬНО

2 и 6 полюсов по запросу



# WHEN YOU NEED IT, WHERE YOU NEED IT

## THE WORLDWIDE LEADER IN VIBRATION TECHNOLOGY

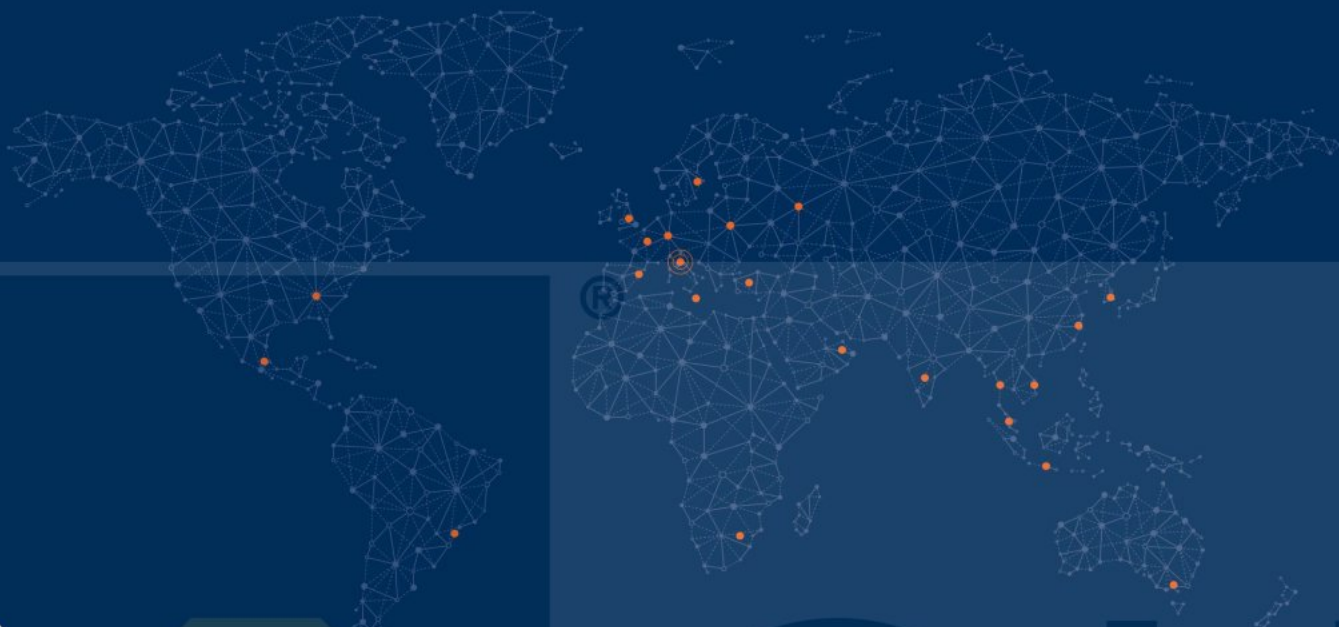

### OLI WORLDWIDE

OLI Australia	OLI Korea	OLI South Africa
OLI Brazil	OLI Malaysia	OLI Spain
OLI China	OLI Malta	OLI Thailand
OLI France	OLI Mexico	OLI Turkey
OLI Germany	OLI Middle East	OLI UK
OLI India	OLI Nordic	OLI USA
OLI Indonesia	OLI Poland	OLI Vietnam
OLI Italy	OLI Russia	



#### Главный офис OLI

VIA SPARATO, 14  
41036 MEDOLLA (MO) - ITALY

+39 0535 41 06 11

INFO@OLIVIBRA.COM

#### OLI Россия

MAJOROV PEREULOK, 14  
107023, MOSCA  
RUSSIA

+7(495)641-57-75

INFO@OLIVIBRA.RU

[WWW.OLIVIBRA.COM](http://WWW.OLIVIBRA.COM)